



WARNING!

Esto no es un juguete. Su uso inadecuado puede provocar graves lesiones o la muerte. La protección para los ojos, diseñada específicamente para paintball, deben usarla siempre el usuario y otras personas que estén dentro del terreno acotado. Recomendada su compra sólo para personas con 18 años o más. Los menores de 18 años de edad deben contar con la supervisión de un adulto. LEA ESTE MANUAL ANTES DE USAR.

¡ATENCIÓN! ¡LAS ARMAS DE PAINTBALL Y SUS ACCESORIOS NO SON JUGUETES!

- Su uso sin cuidado o de manera inadecuada puede provocar heridas graves o la muerte.
- Las situaciones y todas las personas situadas en el radio de alcance deben llevar puestos protectores oculares diseñados específicamente para paintball.
- No se pueden vender a personas con edades inferiores a los 18 años.
- Se deben tener 18 años o más para manejar un arma de paintball sin la supervisión de los padres o de un adulto.
- Lea y comprenda todas las precauciones, advertencias y manuales de funcionamiento antes de usar un arma de paintball o uno de sus accesorios.
- No apunte con el arma a los ojos o a la cabeza de una persona o animal.
- Las armas de paintball se deben usar únicamente con bolas de pintura.
- Para evitar riesgos de fuego o de descargas eléctricas, no exponga la unidad a la lluvia o a la humedad.
- Para evitar riesgos de fuego o de descargas eléctricas, no sumerja la unidad en líquidos.
- Para evitar riesgos de fuego o de descargas eléctricas, no conecte ningún dispositivo electrónico de paintball.
- Es posible que la eliminación de la batería usada para proporcionar energía a este producto esté regulada en su zona.
- Cumpla con toda la normativa local y estatal respecto a la eliminación de la batería.
- Use el sentido común y diviértase.

Cualquier alteración de la unidad anula su garantía. No hay piezas dentro de la unidad que puedan ser reparadas por el usuario. El uso de componentes no autorizados de fábrica en este producto puede provocar riesgos de fuego o de descarga eléctrica.

EN NINGÚN CASO EL VENDEDOR SERÁ RESPONSABLE DE CUALQUIER DAÑO DIRECTO, ACCIDENTAL O CONSECUENTE DE CUALQUIER NATURALEZA O DE CUALQUIER PÉRDIDA O GASTO RESULTANTE DE UN PRODUCTO DEFECTUOSO O DEL USO DE CUALQUIER PRODUCTO.

ATENCIÓN: Este producto contiene elementos químicos conocidos por el Estado de California por producir cáncer y/o defectos congénitos, así como otros daños a la reproducción. Lávese las manos después de manipularlo. Se deben tener al menos 18 años para comprar este producto. El producto puede ser confundido con un arma de fuego por la policía o por otros. Alterar el color del producto o borrarlo en público puede ser un delito.

Normas para el manejo seguro del marcador

IMPORTANTE: Nunca transporte el marcador Empire Axe Pro fuera del estuche o caja cuando no esté en un campo de juego. El público ajeno al paintball y la policía podrían confundir un marcador de paintball con un arma de fuego. Por su propia seguridad y la de las personas que se encuentran alrededor, y para proteger la imagen del deporte, trasporte siempre el Empire Axe Pro en el estuche para marcadores o en un contenedor adecuado. La seguridad y el manejo seguro del marcador son los aspectos más importantes del deporte de paintball. Siga todos los pasos que se detallan a continuación con un marcador descargado antes de intentar utilizarlo con una fuente neumática y bolas de pintura. Lea todo este manual antes de cargar o instalar un cilindro de aire, o antes de intentar accionar el marcador.

* LEA EL MANUAL DEL PROPIETARIO ANTES DE USAR EL MARCADOR.*

- Esto no es un juguete, debe usarse con precaución.
- Trate el marcador como si estuviese cargado.
- Nunca mire por el cañón de un marcador de paintball.
- Mantenga el dedo alejado del gatillo hasta que esté listo para disparar.
- Nunca apunte el marcador a un objetivo al que no quiera disparar, incluso a objetos frágiles como ventanas.
- Mantenga el marcador apagado hasta que esté listo para disparar.
- Mantenga el dispositivo de bloqueo del cañón dentro del cañón del marcador o sobre este si no va a disparar.
- Siempre extraiga las bolas de pintura y la fuente neumática antes de desmontar el marcador.
- Antes de extraer la fuente neumática, apunte el marcador hacia una dirección segura y descárguelo hasta desgasificarlo.
- Guarde el marcador descargado y desgasificado en un lugar seguro.
- Respete las advertencias que se detallan en la fuente neumática con respecto al manejo y el almacenamiento del marcador.
- Todas las personas que se encuentren dentro del radio deben usar equipos de protección para los ojos, el rostro y las orejas especialmente diseñados para protegerlos de las bolas de pintura. Además, los equipos de protección deben cumplir con la norma ASTM F1776.
- Siempre mida la velocidad del marcador antes de iniciar el juego de paintball y nunca dispare a velocidades superiores a 300 pies por segundo (91.44 metros).
- Recuerde que, en última instancia, el mejor dispositivo de seguridad es usted, el operador.

Para obtener más información sobre los manuales en otros idiomas y la garantía, visite: paintballsolutions.com

TABLA DE CONTENIDO

Funcionamiento Básico.....	pg. 2
Regulador y la Velocidad de Ajuste	pg. 3
Redline Operación.....	pg. 4
Montaje / Desmontaje y Mantenimiento	pg. 5
Guía de Servicios Regulador.....	pg. 8
Guía de Servicios del Solenoide.....	pg. 10
Solución De Problemas.....	pg. 11
Lista de Piezas	pg. 13

ESPECIFICACIONES

- Motor: Válvula de control a presión
- Cañón: Driver XX 14" de aluminio con puerto de 2 piezas 0.688
- Calibre: .68
- Activación: Electro-neumática
- Fuente de aire: Aire comprimido únicamente
- Batería: Una alcalina de 9 voltios
- Frecuencia de ciclo: 20 BPS (Semi-Automática únicamente)
- Material principal del cuerpo: Aluminio
- Rango de Precisión: 150+ pies
- Peso: 2,2 libras (998 gramos)

Incluidos con el Empire Axe Pro

- Cañón 14" de 2 piezas de aluminio (agujero .688)
- Llaves hexagonales
- Kit de Repuestos
- Estuche de cañón
- Una batería de 9 voltios

1 .FUNCIONAMIENTO BÁSICO

Instalación de Cañón

1. Asegúrese que la marcadora está libre de aire y el cargador haya sido removido. Además, que no haya balas de pintura en el puerto de alimentación y que la marcadora esté desactivada.
2. Deslice la punta más larga del cañón hacia la parte trasera del cañón, girando en el sentido de las agujas del reloj hasta que se detenga (no aplique demasiada fuerza).
3. Mientras apunta hacia una dirección segura, inserte el cañón en la abertura frontal del cuerpo de la marcadora.
4. Gire el cañón en el sentido de las agujas del reloj (al mirar la abertura frontal) hasta que se detenga (no aplique demasiada presión).
5. Instale un dispositivo de bloqueo del cañón. Esto puede ser una bolsa para cañones u otro dispositivo que impida la descarga accidental de una bola de pintura.

Instalación de Aire Comprimido

El Empire Axe Pro está diseñado para trabajar sólo con aire / nitrógeno comprimido. No utilice CO2, ya que podría dañar su marcadora. El Empire Axe Pro utiliza un regulador completamente funcional en la parte inferior del marco de agarre que también funciona como un switch de encendido y apagado del adaptador de la fuente de aire, o como un receptor para un sistema de aire comprimido con señal de salida estándar. El regulador puede funcionar utilizando sistemas de aire tanto de “baja presión” o “alta presión”.

Nota: Si está utilizando un sistema regulador ajustable, la presión de salida se debe establecer entre 350-450 psi.

Antes de presurizar el Empire Axe Pro

- Compruebe que usted y cualquier otra persona dentro del alcance esté usando protección ocular diseñada específicamente para paintball.
- Verifique que todos los tornillos están bien apretados y que no haya piezas sueltas antes de instalar el tanque.
- Asegúrese de que tiene un cobertor de cañón u otro dispositivo diseñado para su bloqueo.
- Asegúrese de que no haya balas de pintura en la marcadora y que la Empire Axe Pro esté apagada.

Notas:

- Recuerde que los sistemas de aire comprimido o nitrógeno pueden ser extremadamente peligrosos si se utilizan mal. Utilice sólo cilindros que cumplan las especificaciones DOT, TC, o u otras regionalmente definidas. No realice ninguna modificación de su tanque o el regulador del tanque.
- Nunca desmonte el tanque o el regulador del tanque. Sólo un técnico calificado y capacitado debe realizar trabajos en su tanque y el regulador del tanque.
- Nunca añada ningún lubricante o aceite en el adaptador de llenado en el regulador del tanque



Para presurizar la marcadora

1. Gire la palanca ON/OFF del regulador ASA hacia adelante para que apunte hacia el frente de la marcadora. (Fig. 1a)
2. Instale un tanque de aire comprimido, atornillando en sentido horario; asegurándose de que esté completamente enroscado en el ASA.

3. Gire la palanca ON/OFF del ASA hacia atrás para que quede apuntando hacia la parte trasera de la marcadora. la marcadora se presurizará. (Fig. 1b)



Para despresurizar la marcadora

1. Gire la palanca ON/OFF hacia delante y permita que el aire salga del regulador.
2. Algo de aire podría permanecer en la marcadora una vez que despresuriza el regulador. Mientras que el dispositivo de bloqueo del cañón está aún instalado, apague el Empire Axe Pro, cuide sus ojos y presione el gatillo varias veces para agotar todo el aire restante.
3. Retire el cilindro de aire lentamente y con cuidado aflojando en sentido contrario a las agujas del reloj.

Instalación de un cargador y paintballs

El Empire Axe Pro utiliza balas de pintura calibre .68, solubles en agua, fácilmente disponibles en tiendas de paintball, campos de juego y en muchas tiendas de artículos deportivos. Las balas de pintura se alimentan desde el cargador hacia la parte trasera de la marcadora. El Empire Axe Pro viene equipado para aceptar cargadores de alimentación por gravedad estándar, así como la mayoría de los cargadores por agitación y a fuerza. Abra la palanca de la abrazadera y coloque el adaptador del cargador directamente en el adaptador de alimentación marcador. Alinee el cargador con la marcadora para que la punta señale hacia la misma dirección que el cañón. Cierre la palanca, recordando que podría ser necesario ajustar el tornillo de sujeción del adaptador feed-neck para un ajuste perfecto en su cargador.

Reemplazo de la batería e indicador de energía

Confirme que la marcadora esté apagada antes de cambiar o instalar la batería. El Empire Axe Pro requiere una batería de 9 voltios como fuente de alimentación. Es muy recomendable el uso de baterías alcalinas de marcas reconocidas. La batería de 9 voltios se encuentra dentro de la empuñadura y se accede quitando del panel de la empuñadura utilizando la llave Allen de 5/64” para quitar el tornillo de la tapa. (Fig. 1c) El Empire Axe Pro también cuenta con un indicador de duración de batería visible en la pantalla cuando en el Live Mode. El icono de la batería muestra el nivel de carga restante en la batería.



Encendido / Apagado

• Encendido - Mantenga pulsado el CENTER del Pad direccional (el botón negro situado debajo de la pantalla) hasta que la pantalla se ilumine. Se mostrará la pantalla de bienvenida hasta que se suelte el botón de encendido. Ahora se encuentra en modo LIVE (ver más abajo para más detalles) y la marcadora está lista para disparar. (Fig. 1d)



• Apagado - Mantenga pulsado el CENTER del Pad direccional (D-pad) para entrar en el menú principal, suelte el D-Pad y luego pulse el centro del D-Pad cuando en la pantalla aparezca OFF para apagar el tablero.
• Función de Apagado automático - El Empire Axe Pro también cuenta con un sistema automático de apagado. Si deja su marcadora encendida accidentalmente, se apagará automáticamente después de aproximadamente 10 minutos de inactividad.

Nota: el tiempo de desconexión automática se puede ajustar en el menú de sistema

Disparo del Empire Axe Pro

Mantenga su dedo fuera del gatillo y lejos del gatillo y apunte el cañón de su pistola en una dirección segura en todo momento durante este proceso. Asegúrese de que tiene puestas sus gafas de protección y asegúrese de que la marcadora esté apagada.

Advertencia: Todas las personas en el campo de tiro deben utilizar siempre protección aprobada ASTM en los ojos y la cara en presencia de marcadoras de paintball.

1. Coloque el cargador vacío en la marcadora. Asegúrese de que está montado de forma segura en su lugar.
2. Instale y aplique el gas comprimido para presurizar la marcadora.
3. Ponga las balas de pintura en el cargador.
4. Retire el tapón, cobertor o bloqueo del cañón.
5. Apunte el Empire Axe Pro en una dirección segura.
6. Encienda la marcadora: Mantenga pulsado el centro de la D-Pad para activar tablero.
7. Apunte el Empire Axe Pro hacia el objetivo.
8. Presione el gatillo con un suave movimiento de compresión

Precaución: Cuando el juego haya terminado, recuerde que debe colocar el dispositivo de bloqueo del cañón en su cañón y debe apagar la marcadora.

Ajuste de disparo

Hay cinco ajustes que se pueden hacer en el en el gatillo (Fig. 1e). Utilice la llave Allen 5/64 para hacer los ajustes deseados:

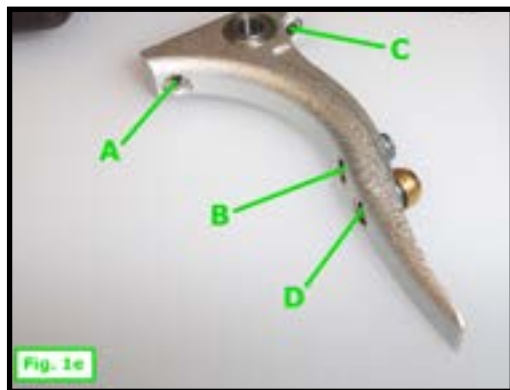

A. Trayectoria - Ajuste la posición del gatillo cuando no se está presionando

- Gire los tornillos de ajuste en sentido horario disminuye la longitud de la trayectoria del gatillo

B. Tope - Ajuste la posición de tope del gatillo cuando se presiona

- Gire de los tornillos de ajuste en sentido horario disminuye el recorrido del gatillo y hará que se detenga más pronto.

C. Punto de Activación - Ajuste la posición donde el gatillo registra un disparo al presionarse

- Gire los tornillos en sentido horario disminuye el recorrido del gatillo y hará que el disparo se active más pronto.

D. Tensión Magnética - Determine que tan difícil es presionar el gatillo

- Gire los tornillos de ajuste en sentido horario aumentará la fuerza necesaria para apretar el gatillo

2. REGULADOR Y AJUSTE DE VELOCIDAD

El Empire Axe Pro utiliza un Regulador Bottomline completamente funcional en la parte inferior la empuñadura que también funciona como un adaptador de fuente de aire (ASA) para sistemas estándar de salida de aire comprimido. Este singular sistema regulador canaliza el aire a través de una cámara en la empuñadura eliminando la necesidad de accesorios externos. El Regulador Bottomline controla la cantidad de presión de aire que va de su sistema de aire comprimido hacia la marcadora en sí.

El regulador debe ser pre-fijado en 200 psi., ya que esta es la mejor presión de operación para disparar la marcadora. Sin embargo, si con el tiempo usted necesita ajustar la presión, utilice únicamente el tornillo ajustador en la parte frontal de su Regulador Bottomline. Nunca ajuste el Regulador arriba de 210 psi.

Ajuste del Regulador

Si se necesitan ajustes use una llave hexagonal de 3/32" e inserte en el tornillo de ajuste del regulador. Este se encuentra en la parte frontal del regulador. (Fig. 2a)

- Para aumentar la presión gire en sentido horario.
- Para disminuir la presión gire en sentido anti horario.

Notes:

- Siempre vigile el calibrador cuando esté ajustando la presión.
- NO utilice CO2
- El Regulador Bottomline no debe ser desmontado
- Nunca ajuste el regulador sobre 210 psi.



Ajuste de la velocidad

En la parte posterior del cuerpo principal del Empire Axe Pro está la guía de velocidad. El tornillo hexagonal en la guía sirve como ajustador. Confirme que la presión en el regulador sea igual o inferior a 200 PSI. A continuación, puede aumentar o disminuir la velocidad de su Empire Axe Pro apretando o aflojando el tornillo de ajuste de velocidad con una llave Allen de 3/32". (Fig. 2b) Se debe utilizar un cronógrafo radar específico de paintball para medir con precisión su velocidad.



Aumento de la velocidad

Desatornille o afloje el tornillo de ajuste de velocidad girándolo en sentido anti horario. Gire el tornillo de ajuste de velocidad en sentido anti horario en incrementos pequeños (1/4 de vuelta o menos), haciendo una pausa entre vueltas para probar la velocidad, hasta que se alcance la velocidad deseada. No ajuste después de estar lleno. Pare si escucha una fuga de aire, y ajuste de nuevo en 1/4 de giro.

Disminuir la velocidad

Ajuste el tornillo de ajuste de velocidad girándolo en sentido horario. Gire el tornillo de ajuste de velocidad hacia la derecha en pequeños incrementos (1/4 de vuelta o menos), haciendo una pausa entre pequeñas vueltas para probar la velocidad, hasta que se alcance la velocidad deseada.

- Notas:*
- Esta marcadora fue diseñada pensando en la seguridad y en los estándares de seguridad. Si intenta disparar balas de pintura a una velocidad superior a las normas de seguridad establecidas, puede que la marcadora no funcione correctamente.
 - Si intenta operar la marcadora a velocidades extremadamente altas, las partes internas no funcionarán correctamente.
 - Esta marcadora no está diseñado para disparar por encima de los límites de seguridad establecidos por las normas de la industria, pero bajo ciertas condiciones podría. Por tanto, es importante comprobar la velocidad cada vez que antes de jugar con su Mini.

3. OPERACIÓN REDLINE

- Encendido - Mantenga pulsado el centro del Pad direccional (el botón negro situado debajo de la pantalla) para encender el tablero. Ahora se encuentra en el modo EN VIVO (ver más abajo para más detalles) y la marcadora está lista para disparar.
- Apagado - Mantenga pulsado el centro del Pad direccional para entrar en el Menú Principal, suelte el D-Pad y luego pulse el centro del D-Pad cuando en la pantalla aparezca OFF para apagar el tablero.
- Apagado automático - El Empire Redline también tiene una función de apagado automático. Si accidentalmente deja su marcadora encendida, se apagará automáticamente después de 10 minutos de inactividad.

NOTA: El tiempo de desconexión automática se puede ajustar en el menú

MODO EN VIVO

El Modo En Vivo es el modo estándar para disparar la marcadora. La pantalla principal mostrará el modo de disparo, el tiempo de juego, estado de la vista, bloqueo de torneos, nivel de batería y activación de disparo. (Véase la figura 3a.)

- **Modo de Disparo** - La sección superior de la pantalla muestra el modo de disparo actual. (Fig. 3a) muestra la marcadora en modo semi. El Redline ofrece ocho modos de disparo diferentes.
- **Indicador de batería** - En la parte superior izquierda de la pantalla, debajo del modo de disparo, está el indicador de nivel de batería. El indicador parpadeará cuando la batería se agote. FIG. 3a muestra el nivel de la batería lleno.
- **Bloqueo de torneos** - En la parte superior derecha de la pantalla, debajo del modo de disparo, está el indicador de bloqueo de torneos. El bloqueo de torneos sólo se puede configurar pulsando un botón en el tablero Redline (ver página 7 para más detalles).
- **Estado de la vista** - La vista tiene haces de luz electrónicos que no permitirán disparar la marcadora hasta que una bola de pintura está completamente cargada en la Entrada del Cañón y "vista". Esta característica limita el número de balas de pintura perdidas.
- **Mantenga el D-Pad** pulsado en la dirección para alternar la Vista a encendido o apagado. El icono indicador mostrará que la Entrada del Cañón está vacía, con una bala, con la Vista apagada o con un mal funcionamiento de la Vista.



1. **Vista Encendida:** Entrada del Cañón vacía
2. **Vista Encendida:** bala en la Entrada del Cañón
3. **Vista Apagada**
4. **Mal funcionamiento de la Vista**

- **Tiempo de Juego** - Pulse el D-Pad hacia ABAJO para encender el Temporizador de Juego. Mantenga pulsado para detener el temporizador y mantenga pulsado para restablecer el temporizador.
- **Estado de disparo** - La pantalla mostrará el estado del gatillo (deprimido o liberado) en lugar del icono de bloqueo de torneo, cuando se activa el gatillo.
- **Mantenga el D-Pad** hacia la IZQUIERDA o la DERECHA para mostrar más datos de usuario.
- **El Temporizador de Juego** será reemplazado por Contador de Disparos o el Ratio de indicadores de disparos mientras se desplaza por las pantallas de visualización.
- **Contador de Disparos** - Muestra el número actual de disparos, determinada por ciclos de solenoide. Mantener el D-pad hacia ABAJO restablecerá el contador a cero.
- **Tasa de disparos** - Esta pantalla muestra el Ratio Promedio de Disparos más alto alcanzado y el Pico Promedio de Disparos más alto alcanzado. Mantener el D-pad hacia ABAJO se restablecerá los valores a cero.
- **Menú Principal** - Pulse y mantenga pulsado el centro del D-pad para entrar en el menú principal (ver más abajo para más detalles).

MENÚ PRINCIPAL

Presione el D-PAD a la derecha, izquierda, arriba o abajo para desplazarse por las opciones del menú principal. Pulse CENTRO en el D-pad para hacer una selección.

- **OFF** - Apaga la Marcadora
- **CONFIG** - Accede al menú de configuraciones de usuario (ver más abajo)
- **SYSTEM** - Accede menú Ajustes del sistema (ver página 5)
- **EXIT** - Sale a Modo En Vivo

SALIDA RÁPIDA DEL MENÚ

Cuando no esté modificando un ajuste, puede salir de cualquier menú en cualquier momento pulsando y soltando el gatillo. Esto le llevará de nuevo al modo En Vivo.

MENÚ DE CONFIGURACIONES DE USUARIO

- Nota - Si está activado el bloqueo de torneo no será capaz de entrar en el menú de configuración. La pantalla mostrará "BLOQUEADO" cuando se trate de entrar.
- Presione el D-pad hacia arriba o abajo para desplazarse a través de las configuraciones de usuario. Presione centro o derecha en el D-pad para entrar en la opción seleccionada y ver la configuración actual.
- CONFIG - Hay 3 configuraciones de usuario totalmente personalizables (perfiles). La configuración del usuario actual (Perfil) se muestra cerca de la parte superior de la pantalla (C1, C2 o C3).
- Sólo los ajustes debajo de CONFIG están vinculados a una configuración de usuario.
- El cambio de los valores de un ajuste en el menú CONFIG sólo afectará la configuración que se elija al momento. Si el ajuste de la configuración actual es C1, cualquier cambio en la configuración en el menú CONFIG sólo afectará C1.

Nota - si está activado el bloqueo de torneo en el que no será capaz de entrar en el menú de configuración. La pantalla con espectáculo "BLOQUEADO" cuando se trata de entrar.

MODO DE DISPARO

Elija entre los diferentes modos de disparo preprogramados.

- Presione DERECHA o CENTRO para ver la configuración del modo de disparo actual.
- Pulse ARRIBA o ABAJO para pasar a través de modos de disparo
- SEMI - Semi disparo automático hasta un Ratio de Disparo máximo.
- RAMP - Disparos semi automáticos (igual a la configuración inicial de disparos Rampa), luego una tasa de disparos rampa hasta el ajuste máximo de ratio de disparos (si el máximo de golpes de gatillo por segundo se logra)
- BURST (RÁFAGA) - disparos semi auto (igual al ajuste inicial de Rampa), luego ráfagas de 3 disparos al máximo de ratio de disparos.
- AUTO - disparos semi auto (igual al ajuste inicial de Rampa), luego completamente automática según la configuración de ratio de disparos máxima.
- PSP B - Cumple con las normas 2011 de PSP para el modo Ráfaga
- PSP R - Cumple con las normas 2011 de PSP para el modo Rampa
- MILL - Cumple con las normas 2011 Millenium Series del Modo Rampa
- NPPL - Cumple con las normas 2011 NPPL de 15 BPS (balas por segundo) SemiAuto
- Presione al CENTRO o IZQUIERDA para guardar la selección y volver al menú CONFIG

ROF Cap - Elija si la Tapa de Ratio de Disparos está activada cuando la Vista esté encendida

- Presione DERECHA o CENTRO para ver la configuración actual de si la Tapa de Ratio de Disparos está encendida o apagada
- Pulse ARRIBA o ABAJO para desplazarse a través de ON u OFF
- Presione IZQUIERDA o pulse Centro en D-Pad para guardar el ajuste y volver al menú CONFIG

ROF Eye On - La máxima velocidad de disparo con la Vista encendida (La tapa de Ratio de Disparos debe estar en ON para que esta configuración surta efecto)

- Presione DERECHA o pulse Centro en D-Pad para ver el Ratio de Disparos actual con Vista encendida
- Presione hacia arriba o hacia abajo para aumentar / disminuir el ajuste de BPS (8.0-25.0BPS)
- Presione IZQUIERDA o pulse Centro en D-Pad para guardar la configuración y volver al menú CONFIG

ROF Eye Off - La máxima velocidad de disparo con Vista apagada

- Presione DERECHA o pulse Centro en D-Pad para ver el Ratio de Disparos actual con Vista apagada
- Presione hacia arriba o hacia abajo para aumentar / disminuir el ajuste de BPS (8,0-25,0 BPS)
- Pulse Izquierda o el Centro del D-Pad para guardar la configuración y volver al menú CONFIG

Dwell - Es la cantidad de tiempo que el solenoide permanece abierto para disparar una bala. Ajustar la permanencia demasiado alto disminuirá la eficiencia. Ajustar de la permanencia demasiado baja afectará el funcionamiento de la marcadora.

- Presione DERECHA o CENTRO del D-Pad para ver el tiempo de espera actual (en milisegundos)
- Presione hacia arriba o hacia abajo para aumentar / disminuir el ajuste de permanencia (0.5-20.0ms)
- Presione IZQUIERDA o CENTRO de D-Pad para guardar el ajuste y volver al menú CONFIG

Tiempo de Activación del Gatillo - Tiempo en milisegundos que el gatillo debe ser presionado para de ser válido. Esto elimina el ruido electrónico y las vibraciones que el tablero puede interpretar erróneamente como una acción de disparo (gatillo) y disparar la marcadora.

- Pulse Derecha o Centro en el D-Pad para ver el ajuste actual del rebote del gatillo (en milisegundos)
- Presione ARRIBA o ABAJO para aumentar / disminuir el ajuste de rebote (1-20ms)
- Pulse Izquierda o Centro del D-Pad para guardar el ajuste y volver al menú CONFIG

Espera de Liberación del Gatillo - Tiempo en milisegundos que el gatillo debe permanecer liberado antes de que pueda registrarse otro disparo.

- Presione Derecha o Centro en el D-Pad para ver la configuración actual de la espera de Liberación del gatillo (en milisegundos)
- Presione hacia arriba o hacia abajo para aumentar / disminuir la Espera de Liberación del Gatillo (1-20ms)
- Pulse Izquierda o Centro del D-Pad para guardar la configuración y volver al menú CONFIG

Tiempo de Bala Preparada El tiempo en milisegundos que la bala debe permanecer en la ubicación de salida antes de que pueda ser disparada. Aumente este valor para cargadores de alimentación más lenta para evitar que las balas se rompan en la Entrada del Cañón. Disminuya este valor para su uso con cargadores de alimentación más rápidas para aumentar el Ratio de Disparo máximo.

- Presione DERECHA o CENTRO en el D-Pad para ver la configuración de Tiempo de Bala Preparada (en milisegundos)
- Presione hacia arriba o hacia abajo para aumentar / disminuir el ajuste Tiempo de Bala Preparada (1-20ms)
- Pulse Izquierda o Centro del D-Pad para guardar la configuración y volver al menú CONFIG

Anti-Bolt Stick Wait Time - Tiempo que debe transcurrir después de un disparo antes de activarse el Tiempo de Espera AntiPegado. Ayuda a prevenir una baja en la velocidad del primer disparo.

- Presione DERECHA o CENTRO en el D-Pad para ver los ajustes de Tiempo de Espera AntiPegado (en segundos)
- Presione hacia arriba o hacia abajo para aumentar / disminuir el ajuste (10-60s)
- Pulse Izquierda o Centro en el D-Pad para guardar la configuración y volver al menú CONFIG

Anti-Bolt Stick Dwell - Tiempo de Dwell (tiempo abierto del solenoide) que se añadirá después de un tiempo de espera para prevenir el BoltStick (pegado de balas)

- Presione DERECHA o CENTRO en el D-Pad para ver la configuración actual de Dwell AntiPegado (en milisegundos)
- Presione hacia arriba o hacia abajo para aumentar / disminuir el ajuste (0-10ms)
- Pulse Izquierda o Centro del D-Pad para guardar la configuración y volver al menú CONFIG

Ramp Shot Start - Número de disparos Semi-Auto necesarios antes de activar los disparos Rampa (afecta a todos los modos de disparo, excepto Semi-Auto).

- Presione DERECHA o CENTRO en el D-Pad para ver el ajuste actual de Disparos Rampa (en # de disparos)
- Presione hacia arriba o hacia abajo para aumentar / disminuir el ajuste inicial de Rampa (3-12 tiros)
- Pulse Izquierda o Centro en el D-Pad para guardar la configuración y volver al menú CONFIG

Ramp Sustain - Disparos por segundo que debe mantenerse para continuar el aumento gradual (afecta a RAMP, PSPR y modos MILL)

- Presione DERECHA o CENTRO en el D-Pad para ver el ajuste actual de Ramp Sustain (en golpes de gatillo por segundo)
- Pulse ARRIBA o ABAJO para aumentar / disminuir el ajuste (3-12 disparos por segundo)
- Pulse Izquierda o Centro en el D-Pad para guardar la configuración y regresar al menú CONFIG

Ramp Reset - Tiempo en segundos después de la última presión del gatillo en la que el modo Rampa se quedará activo (afecta a todos los modos excepto Semi)

- Presione DERECHA o CENTRO en el D-Pad para ver el ajuste actual de Reinicio de Rampa (en segundos)
- Presione hacia arriba o hacia abajo para aumentar / disminuir el ajuste (1-10s)
- Pulse Izquierda o Centro en el D-Pad para guardar el ajuste y volver al menú CONFIG

Volver - Volver al menú principal

- Pulse Derecha o Centro en el D-Pad cuando VOLVER (BACK) aparezca para volver al Menú Principal.

MENU DE SISTEMA

- Presione el D-pad hacia arriba o abajo para desplazarse por las opciones del menú del sistema. Presione centro o derecha en el D-pad entrar en la opción seleccionada y ver la configuración actual.
- Estos son ajustes globales que afectarán a todas las configuraciones de usuario (C1, C2, C3). Estos ajustes se pueden modificar cuando el bloqueo de torneo está encendido o apagado.

Game Timer Establecer la duración de la cuenta regresiva del Temporizador de Juego.

- Presione DERECHA o CENTRO en el D-Pad para ver la configuración actual del Temporizador de Juego: MM = Minutos, SS = segundos (MM: SS)
- Presione hacia arriba o hacia abajo para aumentar / disminuir los minutos del temporizador del juego (00-99)
- Pulse CENTRO en el D-Pad para guardar el nuevo ajuste
- Pulse ARRIBA o ABAJO para aumentar / disminuir el Temporizador de Juego en segundos (00-59)
- Presione Centro en el D-Pad para guardar los ajustes
- Pulse Izquierda o Centro en el D-Pad para guardar los ajustes y volver al Menú de Sistema

Timer Alarm - Cuando está encendida suena una alarma audible cuando el tiempo de juego termina.

La alarma también puede sonar cuando hay 1 minuto restante.

- Presione DERECHA o CENTRO en el D-Pad para ver la configuración actual de encendido o apagado.
- Pulse ARRIBA o ABAJO para desplazarse a través de ON u OFF
- Presione IZQUIERDA o Centro en el D-Pad para guardar el ajuste y retornar al Menú de Sistema

Force Shot- Cuando está activado, fuerza un disparo con ninguna bala en la salida y la Vista activada cuando el gatillo se mantiene presionado por 1 segundo

- Presione DERECHA o CENTRO en el D-Pad para ver si el ajuste está encendido o apagado
- Pulse arriba o hacia abajo para desplazarse a través de ON u OFF
- Presione IZQUIERDA o CENTRO en el D-Pad para guardar el ajuste y volver al Menú de Sistema

Dwell Lock- Cuando se enciende, cambiar la permanencia del Dwell (apertura de disparo) en cualquiera de las configuraciones de usuario (C1, C2, C3) cambia también el tiempo de permanencia para las 3 configuraciones. Cuando está apagado, la permanencia en cada configuración de usuario se puede cambiar de forma independiente.

- Presione DERECHA o CENTRO en el D-Pad para ver si el bloqueo de Dwell está encendido o apagado
- Pulse ARRIBA o ABAJO para desplazarse a través de ON u OFF.
- Presione IZQUIERDA o CENTRO en el D-Pad para guardar el ajuste y volver al Menú de Sistema.

Brillo - Brillo ajustable de la pantalla cuando la pantalla no está atenuada

- Presione DERECHA o CENTRO en el D-Pad para ver el valor de Brillo actual (Un valor numérico de 10 a 100, 100 es el más brillante)
- Pulse ARRIBA o ABAJO para aumentar / disminuir el valor de Brillo (10-100)
- Pulse IZQUIERDA o CENTRO en el D-Pad para guardar el ajuste y volver al Menú de Sistema.

Dim Time El tiempo transcurrido después de la última activación del D-Pad en el que la pantalla se oscurecerá para ahorrar energía.

- Presione DERECHA o CENTRO en el D-Pad para ver el ajuste actual del Tiempo de Atenuación (en segundos)
- Presione hacia arriba o hacia abajo para aumentar / disminuir el ajuste (5-30s)
- Pulse Izquierda o Centro en el D-Pad para guardar la configuración y volver al Menú de Sistema

Auto Off - El tiempo transcurrido después de la última activación del gatillo en el que la marcadora se apagará para ahorrar energía.

- Presione DERECHA o CENTRO en el D-Pad para ver el ajuste actual (en minutos)
- Pulse ARRIBA o ABAJO para aumentar / disminuir el apagado automático (5-30min)
- Pulse Izquierda o Centro en el D-Pad para guardar la configuración y volver al Menú de Sistema

System Sound - Enciende o desactivar los sonidos del sistema, incluyendo el sonido de encendido, apagado y los sonidos de entrar / salir del menú.

- Presione DERECHA o CENTRO en el D-Pad para ver si el ajuste de Sonidos de Sistema está encendido o apagado.
- Pulse ARRIBA o ABAJO para desplazarse a través de ON u OFF
- Presione IZQUIERDA o CENTRO en el D-Pad para guardar la configuración y volver al Menú del Sistema

JSTK Sounds - Cuando se encuentra encendido, reproduce un sonido cuando se manipula el joystick.

- Presione DERECHA o CENTRO en el D-Pad para ver si el ajuste de Sonidos de Joystick está encendido o apagado
- Pulse ARRIBA o ABAJO para desplazarse a través de ON u OFF
- Presione IZQUIERDA o CENTRO en el D-Pad para guardar el ajuste y volver al Menú de Sistema.

Training - Modo de entrenamiento: Permite que el gatillo se active aun cuando la Vista está encendida y ninguna bala está preparada. El solenoide no cicla y la marcadora emite un pitido audible cuando se dispara.

- Presione DERECHA o CENTRO en el D-Pad para ver si el modo de entrenamiento está encendido o apagado.
- Pulse ARRIBA o ABAJO para desplazarse a través de ON u OFF
- Presione IZQUIERDA o CENTRO en el D-Pad para guardar el ajuste y volver al Menú de Sistema

RST Shots - Restablece el contador de disparos cuando se selecciona SÍ (también disponible a través del menú del modo En Vivo)

- Presione DERECHA o CENTRO en el D-Pad para reiniciar el Contador de Disparos
- Pulse ARRIBA o ABAJO para cambiar de NO a SÍ
- Pulse IZQUIERDA o CENTRO en el D-Pad para reiniciar el contador cuando SÍ está seleccionado, y luego volver al Menú de Sistema

FCTRY RST - Restablece todos los ajustes a los valores de fábrica cuando se selecciona SÍ

- Presione DERECHA o CENTRO en el D-Pad para restablecer los valores de fábrica
- Pulse ARRIBA o ABAJO para cambiar de NO a SÍ
- Pulse IZQUIERDA o CENTRO en el D-Pad para activar REINICIAR si SÍ está establecido. La pantalla mostrará "Restaurando" y luego se apagará.

Volver - Volver al menú principal

- Pulse DERECHA o CENTRO en el D-Pad para volver al menú principal.

BLOQUEO DE TORNEO

- El Bloqueo de Torneo se activa o desactiva presionando un pequeño botón en el tablero. (Fig. 3b)
- El botón se encuentra en un lado de la tabla, frente a la puerta de agarre, aproximadamente a 2,25" (5,7cm) de la parte inferior del tablero.
- Un sonido distinto se reproducirá para indicar que el botón de bloqueo de torneo fue presionado.
- Durante el modo En Vivo el símbolo de Bloqueo de Torneo indicará si la marcadora está bloqueada o desbloqueada.



VERSIÓN DE SOFTWARE

- Al encender la marcadora, la versión de software se mostrará al lado del logo.
- Mantenga presionado CENTRO en el D-Pad durante el inicio para mostrar continuamente el logotipo y la versión de software.

4 . MONTAJE / DESMONTAJE Y MANTENIMIENTO

PRECAUCIÓN: Antes de intentar realizar cualquier operación de mantenimiento o cualquier desmontaje a la marcadora, asegúrese de que todas las balas de pintura y las fuentes propelentes se han retirado de la marcadora y que el regulador marca 0 psi. Instale un dispositivo bloqueador del cañón, y asegúrese que el equipo está apagado.

MANTENIMIENTO GENERAL

Mantenga su Empire Axe Pro limpia y lubricada para eliminar fricción que impida un buen funcionamiento. Recuerde limpiar y lubricar la marcadora antes de cada uso, y no guardarla estando sucia. Sólo utilice aceites diseñados para paintball y sólo podrán ser utilizados en el regulador. NO UTILICE EL ACEITE EN EL SISTEMA DE TORNILLOS. NO utilice lubricantes a base de petróleo en la lubricación de esta marcadora. Bajo ninguna circunstancia utilice un lubricante a base de solvente. Solo lubricantes de teflón o silicona (NO en spray) diseñados para su uso en los anillos se pueden utilizar para la lubricación para el área de pernos sólo de la carcasa principal. Utilice sólo grasa de marcadoras de Paintball específicas, como grasa Empire Vitamin E. Los procedimientos de mantenimiento descritos a continuación se deben realizar antes de cada día de uso o cada 20.000 disparos, lo que ocurra primero.

EXTRACCIÓN DEL SISTEMA DE PERNOS

- Presione y mantenga presionado el botón de desmontaje de la Guía de Pernos, que se encuentra en el lado izquierdo de la parte trasera del marco de agarre (Fig. 4a)
- Mientras mantiene el botón, agarre y tire de la Guía del Pernos para retirar el sistema de pernos (Fig. 4b)

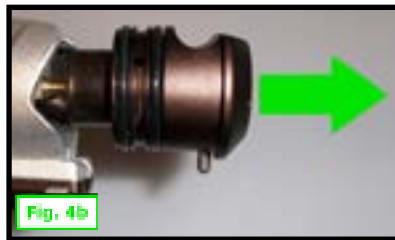

MANTENIMIENTO DEL SISTEMA DE PERNOS

- Deslice el perno y el resorte de tornillos fuera de la guía de tornillos.
- Puede tirar del resorte de perno para sacarlo y limpiarlo a fondo.
- Utilice una llave hexagonal de 3/32" e insértela en la parte posterior de la Guía de Pernos. Gire en sentido horario hasta que la Guía de Pernos sea retirada por completo. (Fig. 4c)



- Inserte con cuidado un objeto no metálico (como la parte de atrás de un lapicero) en la parte frontal de la Guía de Pernos. Empuje el conjunto de Válvulas Poppet por la parte trasera de la guía de los pernos. (El resorte Poppet puede caerse de la válvula Poppet. No lo pierda) (Fig. 4d)
 - Limpie e inspeccione los anillos en el Perno, Guía de Pernos, la tapa de la Guía de Pernos y la válvula Poppet para identificar cualquier desgaste o daño. Cambie los anillos dañados o desgastados si es necesario.
 - Lubrique todos los anillos en el Perno, guía del Pernos, tapa de guía de pernos, y ESPECIALMENTE EN LA VÁLVULA POPPET con grasa Empire, la grasa suministrada o grasa específica para paintball. Sólo se necesita una pequeña cantidad.
- NOTA: Los anillos de la válvula Poppet es el anillo más importante en el Empire Axe Pro y debe mantenerse bien cuidado.*
- Reemplace la válvula Poppet y el resorte Poppet en la parte posterior de la guía de pernos con los anillos y el resorte hacia la parte trasera de la marcadora.
 - Usando la llave hexagonal de 3/32", atornille la guía de pernos en sentido horario de vuelta en la guía de pernos. Atornille la tapa de la guía de pernos hasta el fondo, luego gire 1/2 vuelta. Se necesitará más ajustes con un cronógrafo para alcanzar la velocidad deseada después del reensamblaje.
 - Deslice y encaje el resorte de Perno sobre el Perno. Un extremo del resorte es más pequeño y se bloqueará en el perno.
 - Deslice el perno y tornillo de resorte sobre la Guía de Pernos.
 - Inserte el Montaje del Sistema de pernos en la parte posterior del cuerpo.(Fig. 4e)
 - El mantenimiento del Sistema Bolt está completa. Recuerde que el ajuste de velocidad con un cronógrafo de paintball puede ser necesario después de realizar el mantenimiento del Sistema de Pernos.

Note: velocity adjustment over a paintball chronograph may be necessary after performing Bolt System maintenance.



REMOCIÓN, INSTALACIÓN Y LIMPIEZA DE TOPES DE BALAS Y VISTA

- Usando una llave hexagonal de 5/64" inserte la llave hexagonal en el orificio del tornillo de la cubierta de la Vista y gire en sentido anti horario. (Fig. 4f)
- Usando la parte final de la llave hexagonal, saque con cuidado el tope de balas del cuerpo de la marcadora.
- Limpie el tope con un paño húmedo o con agua tibia si está cubierto con pintura
- Coloque el tope de nuevo en su cavidad dentro de la marcadora.
- Usando la parte final de la llave hexagonal, saque con cuidado la Vista de la marcadora teniendo cuidado de no dañar los cables de la Vista.
- Limpie la Vista con un paño seco.
- Vuelva a colocar cuidadosamente la Vista en su ubicación en el cuerpo de la marcadora.
- Instale la cubierta de la Vista asegurándose de que la Vista está asegurada en su contenedor. Apriete el tornillo con una llave hexagonal de 5/64"

Nota: Tenga cuidado de no perder los topes ya que son pequeños y sueltos

MANTENIMIENTO AVANZADO

Los siguientes procedimientos sólo deben realizarse si una parte dentro de la marcadora debe ser inspeccionado, limpiado o reemplazado. Estos procedimientos no deben hacerse constantemente.

REEMPLAZO DEL SELLO POPPET

Si hay una fuga de aire ligero evidente que entre por la zona del perno, el Sello Poppet puede estar gastado y necesitar ser reemplazado. Con la válvula Poppet retirada (ver mantenimiento del Sistema de Pernos para remover la válvula Poppet), tome el Sello Poppet con unas pinzas y desenrosque la válvula Poppet a mano desde el Sello Poppet. No tome el Poppet con alicates ya que puede dañar el latón. Instale el nuevo sello Poppet con la mano. Una vez que ajuste con la mano, la válvula Poppet mantendrá el Sello Poppet en su lugar y ya no debería salirse durante la operación.

REMOCIÓN DE MARCO DE AGARRE, EMPUÑADURA FRONTAL Y GATILLO

- Retire el cañón del cuerpo girando el cañón en sentido horario hasta que quede libre.
- Quite la guía de pernos como se describe anteriormente en este manual.
- Usando una llave hexagonal de 5/64", afloje y retire los cuatro tornillos que sujetan el agarre de goma en el marco de agarre.
- Usando una llave hexagonal de 3/32", afloje y retire el tornillo Foregrip frontal situado en la sección de rosca del cañón (Fig. 4 g)

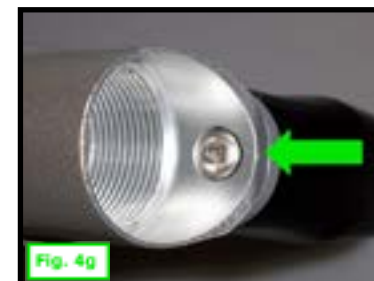

REMOCIÓN DE MARCO DE AGARRE, EMPUÑADURA FRONTAL Y GATILLO

- Localice el tornillo posterior del cuerpo, en el marco de agarre cerca del botón de la guía de pernos retírelo usando la llave hexagonal 3/32". (Fig. 4h)
- El conjunto del cuerpo puede ahora ser retirado del marco de agarre y la empuñadura frontal. El Marco Grip permanecerá unido a Empuñadura frontal
- Ahora puede acceder al tornillo que sujeta la empuñadura frontal al Marco Grip se encuentra en la parte superior frente a la protección del gatillo y se puede utilizar la "llave hexagonal de 3/32 para quitar el tornillo. (Fig. 4i)
- La empuñadura frontal ahora se puede quitar del marco de la empuñadura. (Fig. 4j)
- Ahora puede remover el marco del gatillo quitando el tornillo sobre el marco de la empuñadura detrás del marco del gatillo.
- El marco del gatillo ahora puede ser removido para limpiarlo y reemplazarlo.

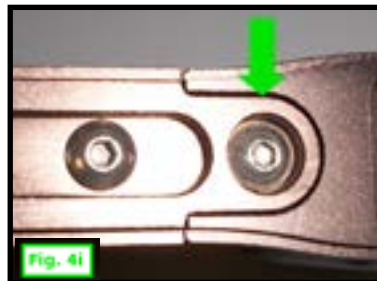

INSTALACIÓN DEL MARCO DE LA EMPUÑADURA Y EMPUÑADURA FRONTAL

- Una el marco del gatillo y el marco de la empuñadura deslizando el marco del gatillo desde el frente y ajustando el tornillo en la parte superior del marco de la empuñadura usando una llave hexagonal de 3/32".
- Una la empuñadura frontal al marco de empuñadura usando una llave hexagonal de 3/32".
- Inspeccione el tubo de transferencia de aire y los anillos y lubríquelos ligeramente. Mientras instala el marco de empuñadura, asegúrese que los cables del solenoide no se presiones y mantenga el gatillo para prevenir que la palanca de activación del gatillo se dañe. Además, asegúrese que los pines del tablero Redline estén alineados con los plug del Sensor del tablero. Empuje despacio el marco de vuelta y alinéelo con el tubo de transferencia teniendo cuidado de no dañar los circuitos del tablero.
- Cuando el marco de empuñadura esté puesto nuevamente, use la llave hexagonal 3/32" para ajustar los tornillos traseros primeros, y luego los delanteros en el área de rosca del cañón. No los sobre ajuste.

- Usando la llave hexagonal de 5/64", reemplace la empuñadura de goma usando 4 tornillos, 2 para cada lado. No los sobre ajuste.

REMOCIÓN DE LA PLANCHA DE TRANSFERENCIA DE AIRE

- Retire el marco de empuñadura como se explicó previamente.
- Desentornille el tubo hembra de transferencia de aire de la plancha de transferencia de aire.
- Con cuidado desconecte el solenoide del tablero de sensores.
- Retire el solenoide de la plancha de transferencia de aire desentornillándolo en sentido anti horario. (Fig. 4k)
- Usando la llave hexagonal de 5/64", retire todos los tornillos de la plancha de transferencia de aire. (6 en total)
- Una vez que los tornillos estén removidos, levante la plancha.

Nota: Tenga cuidado de no desajustar la válvula de chequeo (restringidor de aire). La válvula de chequeo es una pieza plástica pequeña ubicada entre el cuerpo y la plancha de transferencia de aire en uno de los agujeros del solenoide.



INSTALACIÓN DE LA PLACA DE TRANSFERENCIA DE AIRE

- Se recomienda que una pequeña cantidad de grasa Empire para marcadoras se aplique a la tapa de la transferencia de aire antes de volver a conectar la placa de transferencia de aire.
- También asegúrese de que la válvula de chequeo está en el cuerpo, como se ve en la imagen de arriba.
- Ubique la Placa de Transferencia de nuevo en el cuerpo y presione uniformemente los 6 tornillos con una llave Allen hexagonal de 5/64".
- Atornille el solenoide en la placa de transferencia de aire, rotando en el sentido de las agujas del reloj.
- Conecte el solenoide de nuevo en la placa del sensor.
- Atornille el tubo femenino de transferencia de aire en la Placa de Transferencia de Aire.

REMOCIÓN Y LIMPIEZA DE LA PLACA DE SENSORES

- Remove Foregrip, Grip Frame, and Air Transfer Plate as described in the steps above.
- Unscrew and remove the two Eye Covers from each side of the Body
- Gently pry the Eyes out of their sockets in the Body.
- Remove the Eyes from the Sensor Board, using caution to prevent damaging the Eyes as they slide through the holes in the Body.
- Gently remove the Sensor Board from the Body (Fig. 4l)
- If paint is on the board, use a dry cloth to wipe paint off the board.
- Rubbing alcohol may be used if deep cleaning is needed. Do not use water on any electronics.



INSTALACIÓN DEL PANEL DE SENSORES

- Asegúrese de que las tapas de la Vista hayan sido retiradas del cuerpo
- Al instalar la placa de vuelta en el cuerpo, tenga cuidado de que la Vista se alimente a través de las ranuras del cuerpo.
- Coloque la Vista en sus respectivos compartimentos e instale las cubiertas de la Vista.
- Una vez que el tablero está en su lugar, instale la placa de transferencia de aire y otros componentes de la marcadora como se describe anteriormente en este manual.

REMOCIÓN DE REGULADOR

- Retire los dos tornillos desde el mismo lado de la empuñadura con una llave hexagonal de 5/64".
- Afloje los dos tornillos del montaje del regulador situado en la parte inferior en el interior del marco de agarre con una llave hexagonal de 3/32" girando en sentido anti horario. (Fig. 4 m)
- El regulador ahora se puede deslizar hacia delante y fuera del marco de la empuñadura.
- Tenga cuidado de no perder el pequeño anillo en la parte superior del regulador. Inspeccione, limpie y reemplace este anillo según sea necesario



INSTALACIÓN DEL REGULADOR

- Deslice el Regulador por los canales del marco de empuñadura, orientado con la apertura ASA hacia la parte posterior de la marcadora.
- Instale los dos tornillos del Regulador ubicadas en el interior del marco de la empuñadura (a cada lado del tubo de transferencia) con una llave hexagonal de 3/32" girando en sentido horario. No apriete en exceso.
- Asegúrese de que el tubo de transferencia de aire hembra de los anillos se encuentra en la parte inferior del tubo de aire, añadir grasa si es necesario.
- Instale los cuatro tornillos que sujetan el agarre trasero al Marco de Empuñadura con una llave hexagonal de 5/64".

5. GUÍA DE SERVICIO DEL REGULADOR EMPIRE

ADVERTENCIA: Recuerde que debe eliminar todo el gas y asegurarse que la marcadora esté descargada antes de dar servicio al Regulador.

ADVERTENCIA: El siguiente servicio debe ser realizado por un usuario experimentado. Si usted no se siente cómodo al realizar los siguientes pasos por favor póngase en contacto con el servicio al cliente de Empire en www.paintballsolutions.com

Para el servicio al regulador ASA necesitará las siguientes herramientas: llave hexagonal 3/32", pinzas de punta fina, palillo de los anillos, 1/2 pulgadas de tubo o llave de tuercas, llave de tuercas de 3 mm, grasa tipo Dow 33.

1. Sujete la tapa frontal del regulador y desenrosque en sentido anti horario. Si no gira fácilmente, use una llave hexagonal de 3/32 en el agujero en la tapa frontal del regulador y desenrosque la tapa frontal (ver figura 5a). El resorte principal y la placa del resorte estarán sueltos en la tapa delantera. Asegúrese de no perder estas piezas (figura 5b).



2. Da la vuelta a la palanca de encendido / apagado hacia delante a la posición OFF. Inserte el casquillo hexagonal de 1/2 pulgadas en el lado abierto del regulador y desenrosque la tuerca de bronce del regulador en el sentido contrario a las agujas del reloj (ver Fig. 5c).



3. Inspeccione el anillo en la tuerca de bronce y reemplace si está dañado (se muestra en la Fig. 5d, la etiqueta A)
4. Use un par de pinzas para quitar el pin de la depresión tanque del Retenedor de Pin/Sello al lado del depósito del Regulador. Asegúrese de agarrar el pin por su sección más pequeña, cerca de la punta. Inspeccione el anillo en el interior del retén pasador y reemplazar si es necesario (ver Fig. 5e, el anillo etiquetado A).
5. Utilice una llave hexagonal de 3/32" para desatornillar el tornillo de retención de la palanca (véase la figura 5f). La palanca está bajo presión del resorte, por lo que puede que tenga que empujar la palanca ligeramente hacia abajo para quitar el tornillo (ver figura 5g). Una vez que se retira el tornillo, la palanca se caerá y el pasador de depresión de rampa con resorte caerá desde la parte inferior del Regulador (ver Fig. 5h).

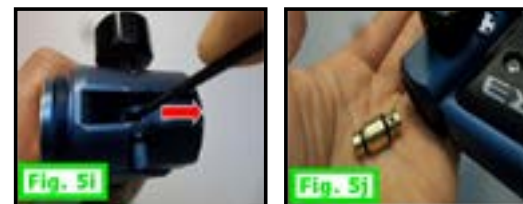

6. Insertar la llave hexagonal 3/32 " en la parte inferior del regulador de donde el Pin de Depresión de Rampa fue retirado. Utilice la llave hexagonal para desbancar al Retenedor de Pin / Sello empujándolo hacia el lado del depósito (posterior) del regulador (ver figura 5i). Una vez removido, retire la llave hexagonal y gire la abertura lateral del tanque hacia abajo para permitir que el Retenedor de Pin / sello caiga en su mano. Inspeccione los anillos exteriores del retenedor de pin/sello por daños y reemplace si es necesario (ver figura 5 j).



7. Inserte la llave de tuercas de 3 mm en el lado del depósito del regulador sobre el pistón de plata. En el lado opuesto del Regulador (delantero), coloque el palillo de anillo en el pequeño orificio en el pistón de bronce, como se muestra en la figura 5k. Sostenga el Pistón de bronce sin moverlo y desenrosque el pistón de plata. Una vez totalmente desatornillado, gire el lado de apertura del tanque hacia abajo y permita que a la lavadora y el pistón de plata salgan de la llave de tuercas de 3 mm, como se muestra en la figura 5L.
8. Si el pistón y la arandela no se caen fácilmente, use pinzas para agarrar el pistón por la cabeza y levantarla del regulador. A continuación, utilice un extractor de anillos para aflojar la lavadora, con cuidado, sin dañar la lavadora. Tenga en cuenta que la lavadora es semi-transparente y puede ser difícil de ver. Si la lavadora está dañada o el regulador estaba teniendo más problemas de presurización debe reemplazar la lavadora.
9. Una vez que se retira el pistón de plata y la arandela, inserte una llave hexagonal de 3/32" en el lado del tanque del regulador para empujar el pistón de plata a través de la parte frontal del regulador como se ve en la figura 5m.
10. Inserte una llave hexagonal de 3/32" en la tapa de plata en el lado del regulador para desenroscar la tapa del filtro de retención. El filtro se caerá en la tapa una vez retirado. Inspeccione el anillo en la tapa del filtro y reemplace si es necesario. (ver Fig. 5n)
11. Proceda a limpiar el interior del regulador y de las piezas desmontadas con un paño limpio o una esponja de algodón.

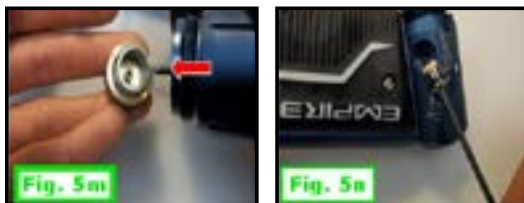

REENSAMBLAJE

1. Una vez limpia, aplique una cantidad generosa de Dow 33 o grasa equivalente a los dos anillos en el Pistón de bronce como se muestra en la figura 5o, asegurándose de llenar los surcos donde los anillos se sientan, con grasa.
2. Coloque el resorte secundario en el lado más profundo del pistón de latón e inserte el conjunto en la parte frontal del regulador (véase la Fig. 5p).
3. Coloque el pistón de plata en la llave de tuercas de 3 mm y la arandela en el pistón de plata con el lado curvo de la arandela hacia la cabeza del pistón (ver Figura 5q). Introduzca el conjunto en el lado del depósito de regulador y el tornillo de pistón de plata en el pistón de latón hasta que estén ajustados. NO APRIETE el pistón de plata. Sólo apriete hasta convertir pistón de plata gire también al pistón de latón.



4. Coloque el filtro en la tapa del filtro y enrosque el conjunto en el área de filtro utilizando la llave hexagonal 3/32 (ver Figura 5r).
5. Inserte el retenedor de pin/sello en la orientación mostrada en la Figura 5s en el costado del tanque del regulador asegurándose que la ranura ovalada en el retenedor del pin/sello esté alineada con la ranura inferior en Regulador.
6. Inserte la llave hexagonal 3/32" en la ranura inferior del regulador y empuje el retenedor de Pin / sello hacia el frente del regulador hasta que la ranura en las líneas del regulador estén alineadas con la ranura en el retenedor del sello (ver figura 5 t).



7. Insertar el pasador de Depresión de rampa y el resorte de nuevo en la parte inferior del regulador con la rampa orientada hacia el lado del tanque de regulador (ver Fig. 5u para la orientación). La rampa debe caer en su lugar fácilmente y si no es así, garantizar las ranuras del Regulador y retenedor de Pin / sello estén alineados en todos los lados.
8. Coloque la palanca en la parte superior de la rampa pin en posición de apagado e instale el tornillo de la palanca retén con una llave hexagonal de 3/32 (ver Fig. 5v).
9. Aplicar una pequeña cantidad de grasa Dow33 a la gran parte de la clavija de la depresión del tanque. Use pinzas para colocar el pin de depresión del tanque nuevo en el Retenedor de Pin, teniendo cuidado de sólo agarrar el extremo pequeño del pin con los alicates. (véase la figura 5w).



10. Utilice el socket de 1/2" para reinstalar la tuerca de bronce en el lado del depósito del regulador (ver Figura 5x).
11. Coloque la arandela de plata en la tapa frontal del regulador como se muestra en la Figura 5a. Coloque el resorte principal en la parte superior de la lavadora y atornille la tapa frontal en frente del regulador. Se necesita apretar a mano solamente (ver Figura 5z).



ADVERTENCIA: Antes de aplicar aire a la marcadora, destornille el tornillo de ajuste del regulador para ajustar la presión a cero ya que las presiones pueden haber cambiado durante el servicio.

6. GUÍA DE SERVICIO DEL SOLENOIDE

1. Desconecte el solenoide de la placa del sensor (ver Figura 6a).
2. Desenrosque el solenoide de la placa de transferencia de aire (hacia la izquierda) y ponga el marcador a un lado (ver figura 6b).
3. Inspeccione cada anillo en la parte inferior de hilos de solenoide (etiquetada A) y la parte superior del solenoide (con la etiqueta B) por daños, reemplace si es necesario (ver Figura 6c).



4. Retire los 3 tornillos pequeños en la parte superior del solenoide con una llave hexagonal de 1/16 o pequeño destornillador de cabeza Phillips dependiendo de la cabeza del tornillo (véase la Figura 6d).
5. Levante la tapa superior de la electroválvula para exponer el pistón del solenoide. Tenga cuidado de no perder el anillo pequeña en la parte superior del solenoide, puede ser pegado a la tapa superior (A marcada en la figura 6e). Si el anillo está dañada, cámbiela.
6. Levante el pistón del solenoide (ver Figura 6f).

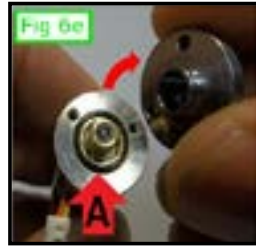

ADVERTENCIA: Si no se siente cómodo de realizar este mantenimiento, sírvase ponerse en contacto con el servicio al cliente Empire en www.paintballsolutions.com

7. Utilice un hisopo o un paño limpio para limpiar el pistón y la cavidad que contiene el pistón. También limpie las juntas de goma en la parte superior e inferior del pistón (ver Figura 6g y Figura 6h).
8. Una vez que la cavidad del solenoide y el pistón se han limpiado, vuelva a insertar el pistón en la cavidad como orientado en la Figura 6i. El pistón de solenoide no requiere lubricación, aunque una capa muy delgada de aceite marcador de paintball se puede aplicar a la zona de la plata del pistón si se desea.
9. Vuelva a colocar la tapa de solenoide y los 3 tornillos que sujetan la tapa en su lugar (ver Figura 6j y Figura 6k). No apriete demasiado los tornillos.



10. Atornille el solenoide de nuevo en la placa de transferencia de aire y conecte el cable de vuelta en la placa del sensor (ver Figura 6 l).
11. El mantenimiento del solenoide se ha completado.



ADVERTENCIA: El solenoide puede estar en posición abierta después del servicio. Antes de llenar el tanque de marcador, gire la marcadora, volte la mirada hacia un lugar seguro y apriete el gatillo varias veces para cerrar el solenoide.

ALMACENAMIENTO Y TRANSPORTE

- Su Axe Pro debe estar libre de toda la pintura y propelente cuando no se utilice.
- Asegúrese de que la marcadora Axe Pro esté apagada: Pulse el botón de encendido y mantenga pulsado durante más de 2 segundos hasta que la luz del LED cambie a rojo
- Coloque el dispositivo de bloqueo del cañón en su lugar. Asegúrese de que el marcador esté limpio.
- Almacene su Axe Pro en un lugar limpio, fresco y seco.
- Mantenga su Axe Pro lejos de usuarios no autorizados y no seguros.
- Puede ser una buena idea el quitar la batería al almacenar su marcadora para evitar el uso no autorizado y para prolongar la vida útil de la batería.

Su Axe Pro debe estar libre de toda la pintura y cualquier fuente de propulsor durante el transporte desde y hacia el campo de juego. Mantenga su bloqueador de cañón en su lugar. Mantenga la marcadora Axe Pro apagada. Proteja su marcadora del calor excesivo durante el transporte.

Observe y obedezca todas las leyes locales, estatales y federales con respecto al transporte de las marcadoras de paintball. Para obtener información respecto a cualquiera de las leyes en su área, póngase en contacto con su departamento de policía cercana. Si debe transportar la Axe Pro por cualquier razón, la caja en la que adquirió la marcadora debe ser utilizada para proteger su marcadora contra la manipulación durante el transporte.

IMPORTANTE: Nunca lleve su Axe Pro sin su protector cuando no esté en un campo de juego. El público que no juega y los oficiales de la ley podrían no ser capaces de distinguir entre una pistola y arma de fuego. Por su propia seguridad y para proteger la imagen del deporte, siempre lleve su Axe Pro en un protector adecuado o en la caja en la que fue enviado.

7. Troubleshooting

Marker does not fire/cycle	Marker may not be turned on	Check screen on rear of foregrip. OLED screen should be on when marker is turned on.
	Paintballs may not be fed into breech	The anti-chop eye system prevents the marker from firing unless a ball is present. When the eyes detect a ball the eye symbol on the screen will have a filled circle in the middle. Never put anything other than a paintball down the feedneck of the Mini GS. Check that the bolt is fully returning and if not service you may need to change bolt tip, small bolt guide o-rings and/or the bolt o-rings. Check that there is a proper connection between the sensor board and main board. Check for damage to the main board pins near the tip of the foregrip.
	Trigger may need to be adjusted.	The trigger indication arrow takes place of the tournament lock symbol when the trigger is activated. If the trigger is being pressed the arrow will point down, and point up if the trigger is released. If it is not that way, then the trigger may need to be adjusted. See the "Trigger Adjustments" section earlier in the manual. Check that there is a proper connection between the sensor board and main board. Check for damage to the main board pins near the tip of the foregrip.
	Solenoid may not be connected	Remove air source and paintball before disassembling the marker. If you remove the grip frame you should be able to verify the solenoid is plugged into the Mini GS sensor board.
Multiple paintballs fired from only one shot	Ball detents may be torn or missing	Remove the eye cover to check the condition of the ball detents. If damaged or bent permanently replace one or both of them.
Marker is Breaking paintballs in the breech	Ball detents may be torn or missing	Remove the eye cover to check the condition of the ball detents. If damaged or bent permanently replace one or both of them.
	Eyes may be dirty	Clean the eyes as described earlier in the manual. If the eyes are dirty the eye symbol on the screen will have a big X in the middle after the marker is fired.
	Bolt tip may be bad	A bad bolt tip may allow air to escape up the feedneck causing breakage. This symptom is commonly known as "Blowback"
	Bolt guide or Bolt o-rings may be bad	Bad bolt or small bolt guide o-rings may allow air to escape up the feedneck causing breakage. This symptom is commonly known as "Blowback". Make sure these o-ring are in good condition and properly lubricated. Replace if necessary.
Marker is shooting slower than set ROF	Eyes may be dirty	When the eyes are dirty the ROF is limited to 8bps to prevent excessive ball breakage. Clean the eyes as described earlier in the manual. If the eyes are dirty the eye symbol on the screen will have a big X in the middle after the marker is fired.
Velocity is Low/Inconsistent or velocity drops during rapid fire	Poppet o-ring may be damaged or not properly lubricated	See general maintenance section earlier in the manual to see how to properly check and lubricate poppet o-ring.
	Bolt guide or Bolt o-rings may be bad/may not be lubricated	Bolt should stay on bolt guide when turned bolt side down and shaken. If bolt falls off replace 3 small bolt guide o-rings. Check bolt and bolt guide o-rings for damage. Assure these o-rings are properly lubricated according to general maintenance section of this manual.

	Possible issue with marker pressure	Pressure should be set to around 200psi. If pressure drops during rapid fire and doesn't recover to set pressure between each shot try screwing in tank all the way or try a different tank. If switching tank doesn't help the regulator/ASA may need to be serviced. See Regulator maintenance guide in the manual
Velocity of first shot is higher than rest of string	Possible issue with marker pressure	Pressure should be set to around 200psi. If pressure rises above set pressure quickly after a shot the regulator may need service. See Regulator Maintenance Guide in this manual.
Solenoid doesn't click	Battery may not be fresh	Try a new battery and make sure high quality Alkaline 9V battery.
	Solenoid may be dirty and is sticking	See solenoid cleaning in the maintenance section earlier in the manual.
Marker continues to fire when trigger is not being pulled	Trigger may be adjusted too short	If trigger is adjusted too short it could cause undesired activations on the switch. See Trigger adjustments section earlier in the manual to make trigger longer.
	Trigger de-bounce may need to be increased	The circuit board has settings called pull de-bounce and release de-bounce that prevent accidental trigger switch activations. Increasing these settings may fix this issue. See Board settings and Functions section earlier in the manual to see how to adjust this.
Large gushing leak out of barrel/breech	Solenoid may need to be reset	The solenoid may occasionally stick open from being dirty, excessive shock or loss of power in which case it needs to be reset. To reset solenoid remove air source turn marker on, turn the eyes off pressing and hold if up direction, press trigger multiple times you should hear solenoid clicking. If solenoid doesn't click see "Solenoid doesn't click" section in troubleshooting guide.
Small leak down the barrel	The poppet seal may be dirty or damaged	Try cleaning poppet seal and bolt guide area with a q-tip. If this doesn't work you can change the seal on the end of the poppet by carefully unscrewing it with pliers or replacing the entire poppet assembly. Damage may not be detectable by the eye.
	The bolt guide is dirty or damaged	Try cleaning poppet seal and bolt guide area with a q-tip. If this doesn't work your bolt guide may be damaged where the poppet seals and therefore needs to be replaced.
	Front large bolt guide O-ring is damaged	Replace o-ring
Constant leak inside grip frame	Multiple causes	Multiple seals or parts could cause a leak inside grip frame. Check and replace seals if necessary for each possible cause. Possible causes include: Solenoid Gasget, Solenoid, Large bolt guide o-rings, O-rings on air transfer tubes,
Leak from back cap/velocity adjuster	Velocity adjuster could be unscrewed too far	Screw Velocity adjuster back in.
	O-ring on Velocity adjuster may be damaged	Replace velocity adjuster o-ring.
Leak between bottom grip frame and regulator/asa	ASA screw may be loose	Remove either side of rear grip panel and tighten screw if it is loose
	Air transfer o-ring may be damaged	Change bottom air transfer o-ring.
Leak from bottom of regulator ASA where lever is	Multiple causes	These two o-ring may cause this issue (72509, 72399) - see regulator maintenance guide on how to access these o-rings
Leak from silver cap with 4 holes on regulator	Regulator pressure is set too high	This cap contains the over pressure protection valve (OPP valve). It will leak if the pressure is approximately 250psi or higher. If it leaks at less than 200psi it may need service which would require a certified tech.

8. Parts Guide

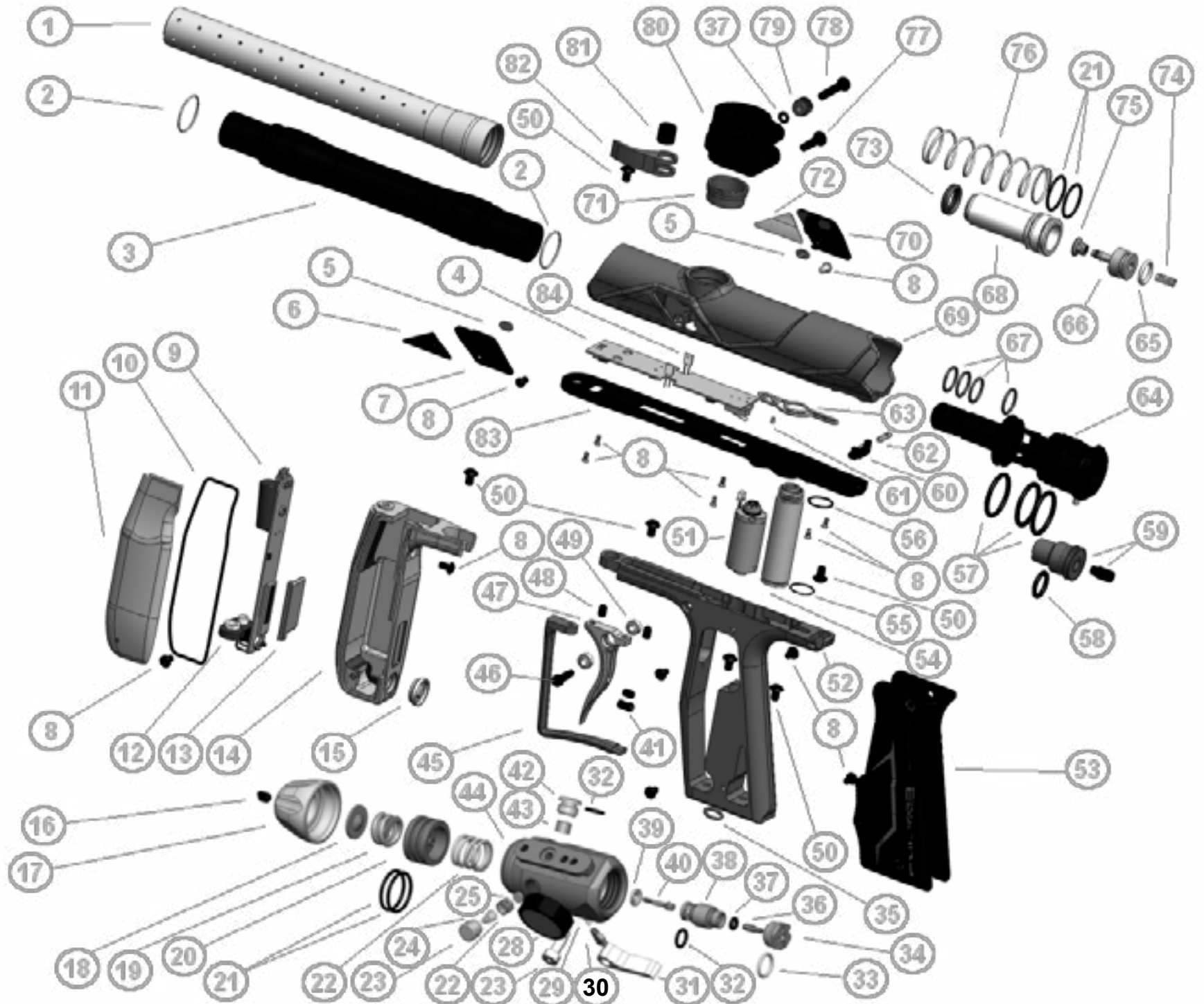

DIAGRAM	SKU	PART
1	74157	Barrel Tip - Dust Black
2	72488	O-ring BUNA 70 DUR 1mm x 19.5mm
3	74161	Barrel Back .688 - Dust Black
4	74103	Sensor Board
5	72577	Ball Detent
6	74135	Axe Logo Plate LH - Dust Black
7	74129	Eye Cover LH - Dust Black
8	72414	Screw BH 6-32 x .250
9	72411	Redline OLED Board
10	74108	Foregrip Gasket
11	74154	Foregrip Door - Dust Black
12	17525	Battery Harness
13	74110	Redline Window
14	74151	Foregrip - Dust Black
15	74111	Redline Joystick Cover
16	72654	Screw Set 10-32 X .375 Cup Point
17	72615	Regulator Cap - Dust Black
18	72609	Regulator Disk
19	72608	Main Regulator Spring
20	72611	Piston
21	17534	O-ring BUNA 017/70 (.676 ID)
22	72607	Piston Return Spring
23	72610	Regulator Cover Plate
24	72604	Regulator Opp Spring
25	72605	Regulator Seal Rubber
26	72606	Regulator Seal Housing
27	72512	Reg On/Off Screw SHSS 3/16 DIA 3/8 LG 8-32 X .25
28	72375	300 Psi Gauge - Black
29	72597	Wedge Return Spring
30	72614	Pin Wedge
31	72613	Regular Lever
32	72509	O-ring BUNA 70 DUR 1.5mm x 6.5mm
33	72399	O-ring BUNA 012/70
34	72599	Regulator Nut
35	10761	O-ring BUNA 008/70
36	72598	On/Off Pin
37	72489	O-ring BUNA 006/70 (.114 ID)
38	72652	Regulator Seal Retainer
39	72602	Piston Washer
40	72601	Regulator Pin
41	72819	Return Magnet Screw
42	72595	Regulator Filter Cap

43	72596	Regulator Filter
44	72824	Regulator Body - Dust Black
45	74164	Trigger Guard - Dust Black
46	74107	Trigger Screw
47	74144	Trigger - Dust Grey
48	72818	Screw Set 8-32x.25 Flat Pt
49	74105	Bearing .156 ID X .3125 OD X .1555
50	72515	Screw BHCS 8-32 X .250
51	17528	Solenoid
52	74146	Grip Frame - Dust Black
53	74149	Grip - Black/Black
54	72397	Male Air Tube Assembly
55	17553	O-Ring BUNA-N 70 DUR 0.8mm CS X 12.0mm ID
56	17552	O-Ring BUNA-N 70 DUR 1mm CS X 12mm ID
57	74100	O-Ring BUNA-N 70 DUR 2.5mm CS X 23.0mm ID
58	74101	O-Ring BUNA-N 70 DUR 2.4mm CS X 10.80mm ID
59	72810	Velocity Adjuster w/ Insert - Dust Black
60	74106	Bolt Guide Release Button
61	17531	Check Valve
62	72584	Spring Com .120OD X 0.50FL.020WD Rate 18.LB/IN
63	17530	Air Transfer Gasket
64	74112	Bolt Guide - Dust Grey
65	17540	Poppet O-ring URE 90 DUR 2mm x 10mm
66	17628	Poppet Body
67	17537	O-ring BUNA 70 DUR 1.5mm x 12mm
68	17532	Bolt
69	74122	Body - Dust Black
70	74130	Eye Cover RH - Dust Black
71	72805	Feedneck Adapter - Black
72	74136	Axe Logo Plate RH - Dust Black
73	17533	Bolt Rubber Tip
74	17623	Poppet Spring
75	17629	Poppet Seal
76	17535	Main Spring
77	72496	Screw BHCS 8-32 x .750
78	72497	Screw BHCS 8-32 X 1.000
79	72570	Feedneck Thumb Screw
80	74168	Feedneck - Dust Black
81	72573	Feedneck Lever Bushing
82	72802	Feedneck Lever - Dust Black
83	74126	Transfer Plate - Dust Grey
84	74104	Eye Harness
Not Shown	74109	Grip Frame Magnet 6mm Dia. X 3mm

INFORMACIÓN DE LA GARANTÍA

KEE Action Sports ("KEE") garantiza que este producto esté libre de defectos en materiales y mano de obra durante todo el tiempo de propiedad del comprador original, sujeto a los términos y las condiciones que se establecen a continuación. KEE Action Sports reemplazará o sustituirá, sin cargo, con el mismo modelo o uno equivalente, cualquier producto que presenta fallas durante el uso normal debido a un defecto en el material o en la mano de obra. KEE Action Sports se aboca a brindarle productos de la mayor calidad y con el mejor servicio del sector para que disfrute satisfactoriamente del juego.

ES NECESARIO EL RECIBO DE COMPRA ORIGINAL.

El comprador debe registrar el producto para activar la garantía. Puede registrarlo de dos formas:

1. Por Internet ingresando en www.paintballsolutions.com.
2. Completando la tarjeta de registro del producto (si corresponde) y enviándola por correo con una copia del recibo de compra a Paintball Solutions, 11723 Lime Kiln Rd., Neosho, MO 64850.

ASPECTOS QUE NO CUBRE ESTA GARANTÍA

Esta garantía no cubre los problemas resultantes del uso indebido, la modificación o la alteración no autorizada del producto, los problemas ocasionados por la incorporación de productos que no vienen de fábrica ni los arañazos y las imperfecciones superficiales menores. Debido a la naturaleza de los productos de paintball, es importante que el usuario realice el mantenimiento de éstos, tal como se indica en el manual de instrucciones, para conservarlos en condiciones correctas de funcionamiento. Su Garantía limitada de por vida quedará sin efecto si no se realiza el mantenimiento del producto según se recomienda en el manual de instrucciones. Además, hay determinadas piezas del producto que pueden estar sujetas a desgaste por su uso regular. La sustitución y reparación de dichas piezas es responsabilidad del usuario a lo largo de la vida útil del producto. Estas piezas no están cubiertas bajo la Garantía limitada del producto. Para ejemplificar algunas de estas piezas (aunque el listado no es exhaustivo), podemos mencionar las lentes de las gafas, correas, sellos de las juntas tóricas, sellos de las tapas, resortes, seguros de las bolas, baterías, mangueras, correas de transmisión, engranajes y cualquier pieza del producto que se someta al impacto continuo de las bolas de pintura. La garantía no cubre los ensayos a presión hidráulica de los cilindros hidráulicos.

La Garantía limitada de por vida no cubre daños incidentales ni derivados. Esta garantía es la única garantía escrita de este producto de KEE y limita cualquier garantía implícita al período en que el producto sea propiedad del comprador original. Algunos estados, provincias y naciones no permiten la limitación de las garantías implícitas o la exclusión de los daños incidentales o derivados, por lo que es posible que las limitaciones o exclusiones anteriores no correspondan en su caso. Esta garantía le otorga derechos legales específicos. Usted también puede tener otros derechos que varíen de un estado a otro, de una provincia a otra y de una nación a otra. Si detecta algún problema en el producto y añade alguna pieza que no venga de fábrica, pruébelo con las piezas originales antes de comunicarse con Paintball Solutions. Descargue siempre los marcadores y retire el suministro de aire antes de enviarlos. No envíe el tanque de suministro si no está completamente vacío y si se extrajo el regulador. Si envía un tanque de suministro de aire sin vaciarlo por completo, recae sobre una acción insegura e ilegal. Quite las baterías de los productos antes de enviarlos. Esta Garantía limitada le otorga derechos legales específicos. Usted también puede hacer uso de otros derechos que pueden variar de un estado a otro. Algunos estados no permiten la exclusión de daños incidentales o derivados.



EMPIRE

empirepaintball.com

Para piezas en garantía, servicio, información o manuales en otros idiomas (si corresponde), comuníquese con Paintball Solutions:

www.paintballsolutions.com.

Correo electrónico: tech@paintballsolutions.com

EE. UU.: 1-800-220-3222

Canadá: 866-685-0030

11723 Lime Kiln Rd., Neosho, MO 64850

PATENTES: Consulte en www.paintballsolutions.com/patents © 2014 KEE Action Sports. Todos los derechos reservados. Este producto de KEE Action Sports está protegido por una o más patentes de los Estados Unidos. Las marcas comerciales, los diseños y los derechos de autor de KEE Action Sports están protegidos por una o más patentes de los Estados Unidos y leyes internacionales. Para obtener más información, comuníquese con KEE Action Sports a la dirección info@keeactionsports.com